

智能楼宇可视对讲系统
嵌入式可视保全室内机使用手册

广州澳星电子有限公司13926095043



BOSCH



博世安保有限公司，是一家专业生产闭路电视监控、会议及即时传译、公共广播、传呼系统、防盗、防火、门禁、可视对讲等先进设备的制造厂商。总部设于德国，并在全球50多个国家和地区，包括香港和中国大陆均设有办事处，提供产品销售及售后服务等业务。

为了您使用本产品的方便性，请在使用前详细阅读该说明书。

BOSCH

嵌入式可视保全室内机

嵌入式可视保全室内机外观说明

产品型号：HCS-3600系列、HCS-3600S系列、
HCS-3600LA系列、HCS-3600LB系列

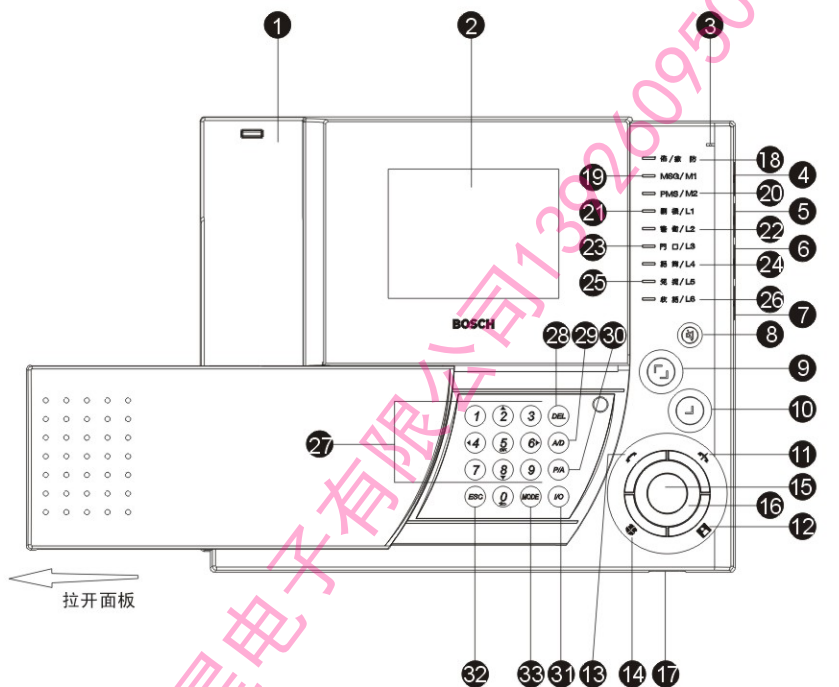

- | | | |
|-------------|----------------|-------------|
| 1. 无线听筒 | 12. 监视键 | 23. 门口指示灯 |
| 2. 显示幕 | 13. 副机键 | 24. 听筒指示灯 |
| 3. 麦克风 | 14. 警卫键 | 25. 免提指示灯 |
| 4. * 明暗调整钮 | 15. 开门键 | 26. 收话指示灯 |
| 5. ● 对比调整钮 | 16. 开门指示灯 | 27. 设定键盘 |
| 6. ▽ 铃声调整钮 | 17. 紧急求救按钮 | 28. DEL 键 |
| 7. ▽ 音量调整钮 | 18. 布/撤防指示灯 | 29. A/D键 |
| 8. 报警停止键 | 19. MSG/M1 指示灯 | 30. P/A键 |
| 9. □ 双向通话键 | 20. PMS/M2指示灯 | 31. I/O键 |
| 10. ▽ 单向通话键 | 21. 副机指示灯 | 32. 退出键 |
| 11. ✕ 切断键 | 22. 警卫指示灯 | 33. MODE切换键 |

嵌入式可视保全室内机呼叫功能说明

1. 被呼叫功能说明

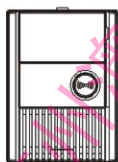
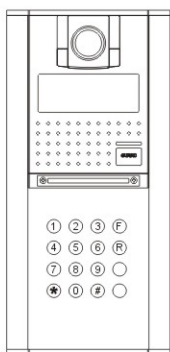
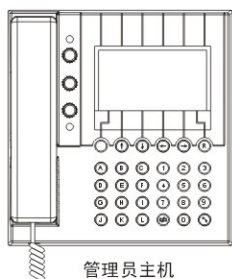

可视住户门口机



普通门铃按钮开关

无线听筒

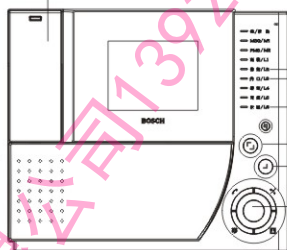

嵌入式可视保全室内机

- 管理员主机、各可视系统门口机、可视住户门口机、普通门铃按钮呼叫嵌入式可视保全室内机时，室内机会发出呼叫音，同时收话指示灯亮，门口指示灯闪烁。可以拿起无线听筒或直接按单向通话键或双向通话键进行对讲，门口指示灯此时变亮，直到对讲程序结束。(呼叫音因呼叫的对象不同可以设成不同的声音，系统提供10种16和弦及3种普通门铃声)。

- 当有访客拜访时，室内机会发出呼叫音，收话指示灯亮，门口指示灯闪烁，并且户主可以通过嵌入式可视保全室内机的显示幕清楚的看清访客的影像。户主可以直接按开门键开门，也可以不予理睬，系统会在规定的时间内自动结束呼叫程序。

- 当管理员主机呼叫室内机而无人接听时，收话指示灯亮，警卫指示灯会闪烁，提示住户管理员主机曾经有呼叫过。

- 当户主需要应答时，有3种应答方式可选择：

- 拿起无线听筒，听筒指示灯会亮，可直接与访客进行影音对讲；
- 不拿听筒，直接按单向通话键，门口指示灯由闪烁变亮，声音由门口机(访客端)单向送至室内机(住户端)，当按住单向通话键不放手时，声音由室内机(住户端)单向送至门口机(访客端)，依此循环操作可与访客进行影音对讲；
- 不拿听筒，直接按双向通话键，门口指示灯由闪烁变亮，可与访客进行影音对讲。

2.主呼叫功能说明

- 按嵌入式可视保全室内机上的监视键，可以监听监看住户门口机、单元系统门口机、小区入口系统门口机，并进行对讲，同时门口指示灯、免提指示灯会亮。
- 按嵌入式可视保全室内机上的警卫键，可以呼叫管理中心的管理员主机，并进行对讲，同时警卫指示灯、免提指示灯会亮。

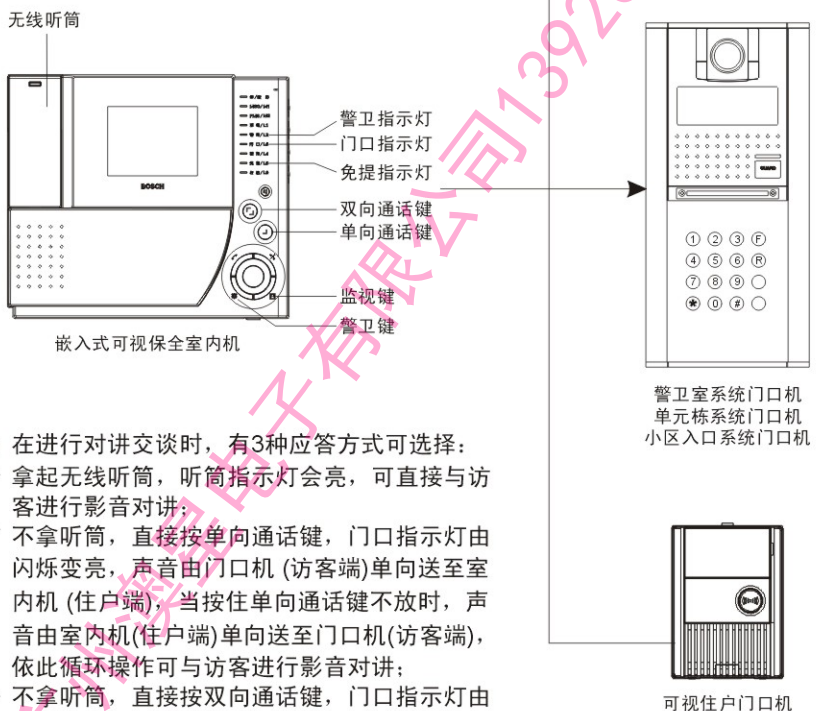

- 在进行对讲交谈时，有3种应答方式可选择：
 - 拿起无线听筒，听筒指示灯会亮，可直接与访客进行影音对讲；
 - 不拿听筒，直接按单向通话键，门口指示灯由闪烁变亮，声音由门口机(访客端)单向送至室内机(住户端)，当按住单向通话键不放时，声音由室内机(住户端)单向送至门口机(访客端)，依此循环操作可与访客进行影音对讲；
 - 不拿听筒，直接按双向通话键，门口指示灯由闪烁变亮，可与访客进行影音对讲。

3. 室内主机、分机互CALL功能说明

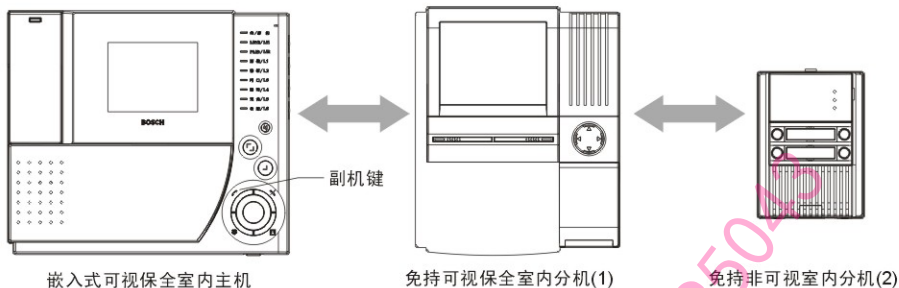

- 按嵌入式可视保全室内机上的副机键，可以与室内其它分机进行对讲交谈，显示屏变亮，但无影像。当室内其它分机呼叫嵌入式可视保全室内机时，收话指示灯变亮，警示指示灯、门口指示灯闪烁。(室内分机可以是嵌入式可视保全室内机、免持可视保全室内机、免持非可视室内分机、可视室内机(有听筒)、非可视室内机(有听筒))。
- 在与室内其它分机对讲交谈时，同样有3种应答方式可选择，操作方式同上。

嵌入式可视保全室内机保全功能说明

嵌入式可视保全室内机具有紧急报警功能，并增加了保全功能，保全功能如下图所示：

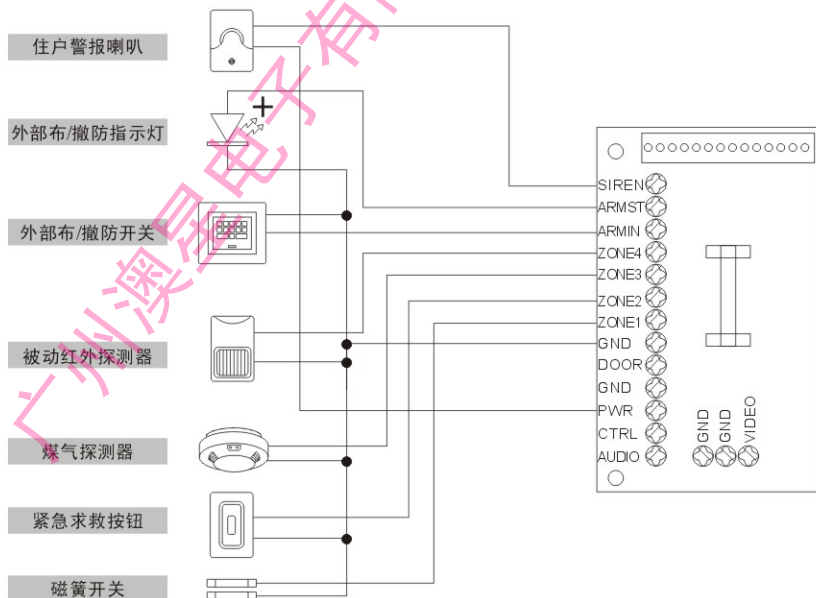

嵌入式可视保全室内机广播讯息功能说明

1. 广播讯息功能说明

- 当嵌入式可视保全室内机具有广播讯息功能时，室内机可接收管理中心的管理人员发布的讯息，并能在显示幕上显示出来。系统能记录99笔广播讯息，每笔广播讯息的发布长度为1行，每行可记录15个中文字。

注：当嵌入式可视保全室内机的机种型号里有“M”字母时，代表此机具有广播讯息功能。

2. 广播讯息操作说明

- 当室内机接收到广播讯息时，MSG/M1指示灯会闪烁，请按MODE切换键，MSG/M1指示灯变亮，进入广播讯息公布栏，显示幕会显示广播讯息。按设定键盘上的2或8，可以向上或向下翻阅广播讯息，按ESC键，可退出此次操作。

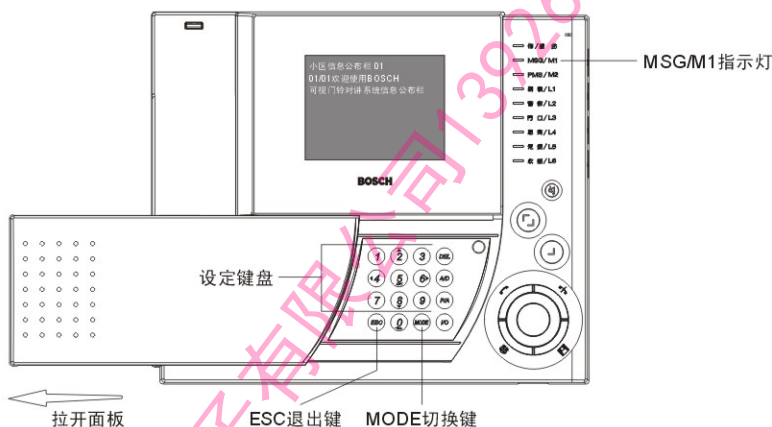

嵌入式可视保全室内机影像记忆功能说明(黑白机种)

1. 影像记忆功能说明

- 当嵌入式可视保全室内机具有影像记忆功能时，可检视室内机抓拍到的影像，且影像上记录有抓拍的日期及时间。室内机可储存32张影像。当门口机有人呼叫时，5秒钟后室内机会自动抓拍影像，并储存起来。当PMS/M2指示灯快闪表示室内机没有设定时间，需设定新的时间，充电电池可以保持室内机和影像记忆约1个小时。当PMS/M2指示灯慢闪表示有新的影像记忆未被检视。

注：当嵌入式可视保全室内机的机种型号里有“P”字母时，代表此机具有影像记忆功能。

2. 影像记忆操作说明

- 设定日期、时间功能：

首先按监视键进入监视门口机的状态，再按MODE键即进入设定日期及时间操作模式。按设定键盘上的4或6可以使光标向前或向后移动，按8可以选择正确的年月日及时间。按ESC退出键或拿起无线听筒再挂上可以退出设定日期及时间操作模式。

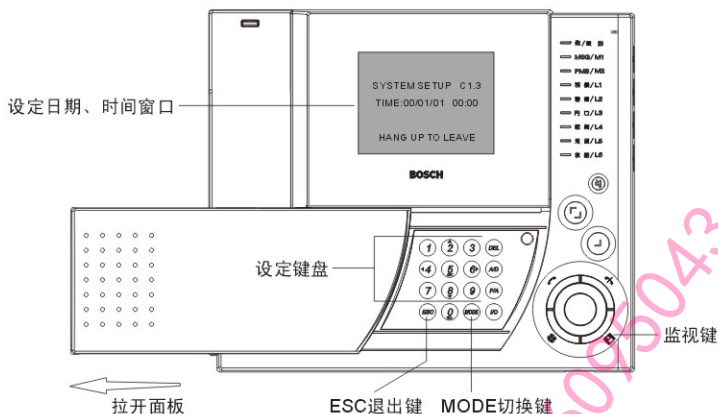

▶ 检视影像记忆功能:

当系统没有广播讯息功能时，直接按MODE键，进入影像记忆模式，当系统有广播讯息功能，又有影像记忆功能时，要连续按2次MODE键，进入影像模式。当进入影像记忆模式时，PMS/M2指示灯会亮。按设定键盘上的8，可以选择下一张记忆影像。按ESC键，可退出此次操作。

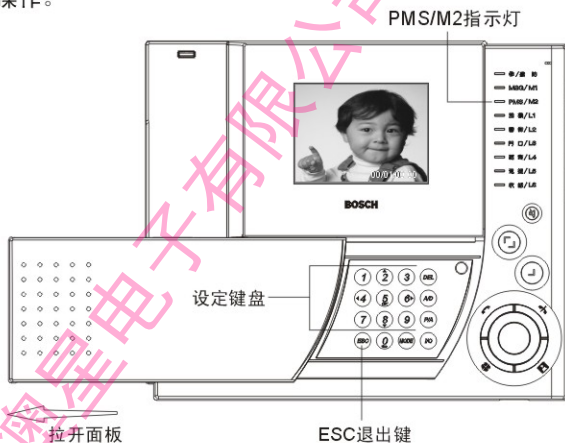

嵌入式可视保全室内机影像记忆功能说明(彩色機種)

1. 影像记忆功能说明

- 当嵌入式可视保全室内机具有影像记忆功能时，可检视室内机抓拍到的影像，且影像上记录有抓拍的日期及时间。室内机可储存82张影像。当门口机有人呼叫时，5秒钟后室内机会自动抓拍影像，并储存起来。

注：当嵌入式可视保全室内机的机种型号里有"P"字母时，代表此机具有影像记忆功能。

2. 影像记忆操作说明

- 当系统没有广播讯息功能时，直接按MODE切换键，进入影像记忆系统。当系统既有广播讯息功能又有影像记忆功能时，要连续按2次MODE切换键，进入影像记忆系统。当进入影像记忆系统时，PMS/M2指示灯会亮。按设定键上的2或8，可以向上或向下选择功能表：PLAY、SETUP、FORMAT。

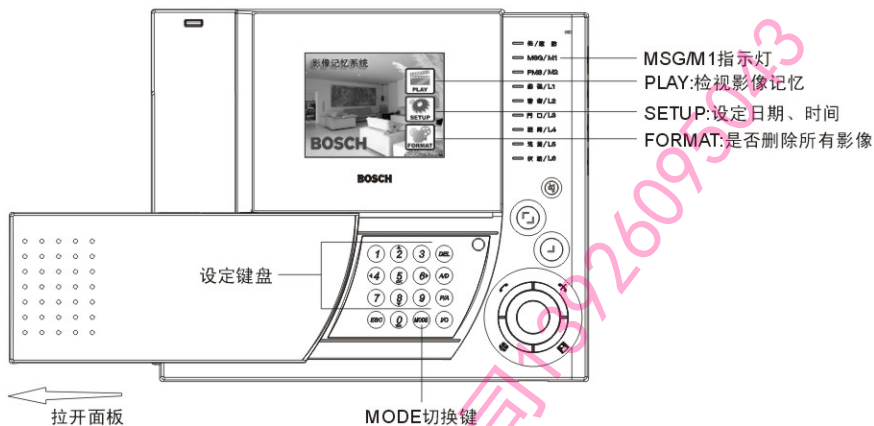

▶ PLAY, 检视影像记忆功能:

当选择PLAY时，按设定键盘上的6，进入检视影像记忆模式。显示幕会出现4分割的影像记忆画面，再按6，切换到全画面影像记忆画面，再按4或6，可进行相互切换。按设定键盘上的2或8，可以向上或向下检视影像记忆。当在4分割画面的时候，选中一张影像（当影像下方有一条蓝色的线条，表示选中该影像），按DEL键，可删除此影像。按ESC键，可退出此次操作，按0键时，反回到影像记忆系统窗口。

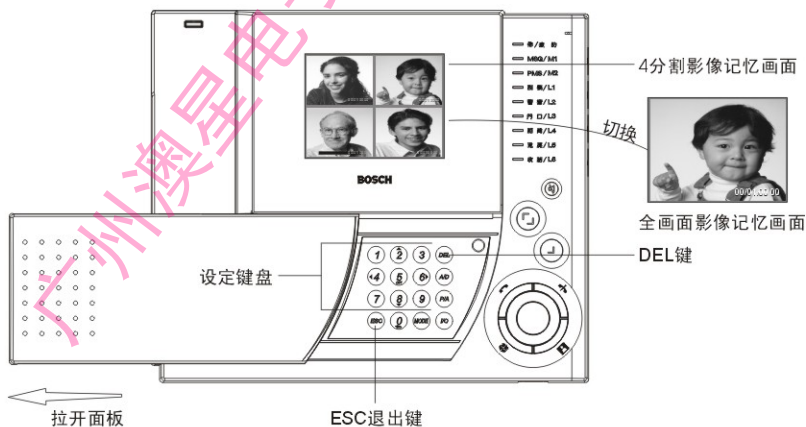

➤ SETUP, 设定日期、时间功能:

当选择SETUP时, 按设定键盘上的6, 进入日期、时间设定模式。然后再按设定键盘上的4或6, 可以使光标向前或向后移动并作更改, 按2或8, 可选择正确的年、月、日、时间。按ESC键, 退出此次操作, 按0键, 反回到影像记忆系统窗口。

注: 当室内机断电超过2个小时, 日期、时间的设置会恢复到厂设置, 需要重新设定。

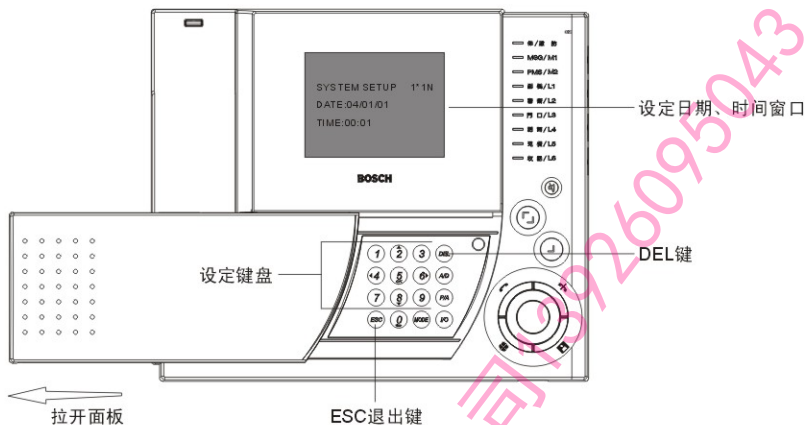

➤ FORMAT, 执行是否删除所有影像记忆的命令:

当选择FORMAT时, 按设定键盘上的6, 进入FORMAT设定模式, 显示幕会出现YES或NO两项选择。按2选择YES, 即删除所有影像记忆, 并返回到影像记忆系统窗口; 按8选择NO, 即不删除所有影像记忆, 并返回到影像记忆系统窗口。

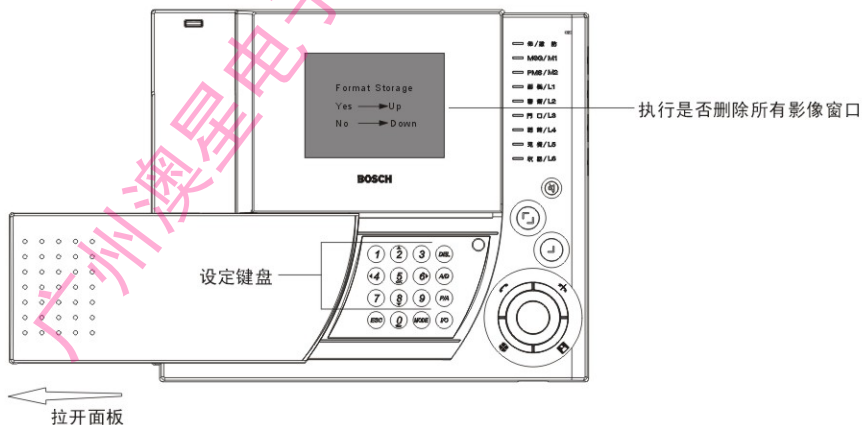

嵌入式可视保全室内机遥控布/撤防功能说明

1. 遥控布/撤防功能说明

- 当嵌入式可视保全室内机具有遥控布/撤防功能时，可通过遥控器对室内机行遥控布/撤防，并且可遥控紧急按钮，发出紧急信号，此功能同室内机上的紧急求救按钮。

注：当嵌入式可视保全室内机的机种型号里有"W"字母时，代表此机具有遥控布/撤防功能。

2. 遥控布/撤防操作说明

- 当按遥控器上MODE按钮一次时，室内机会发出嘟的一声，布/撤防指示灯亮，表示进入布防状态；在按MODE按钮不超过3秒的时间内，再按一下MODE按钮，室内机会发出嘟嘟的声音，表示进入居家布防状态。在布防或居家布防的状态下，按MODE按钮，室内机会发出嘟嘟嘟的声音，布/撤防指示灯灭，表示进入撤防状态。
- 当按遥控器上的PANIC按钮，室内机会发出紧急声，并将警报讯号送至管理中心。按室内机上的警报停止键，警报即停止。

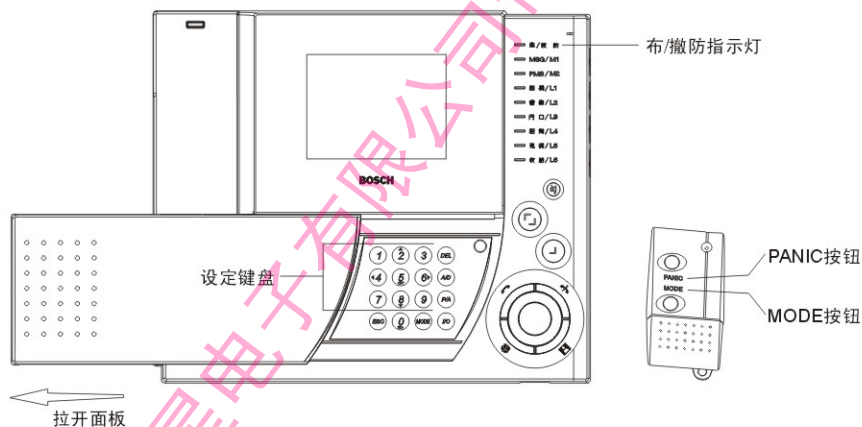

嵌入式可视保全室内机接线说明

1. 嵌入式可视保全室内机与中继箱、系统门口机接线说明

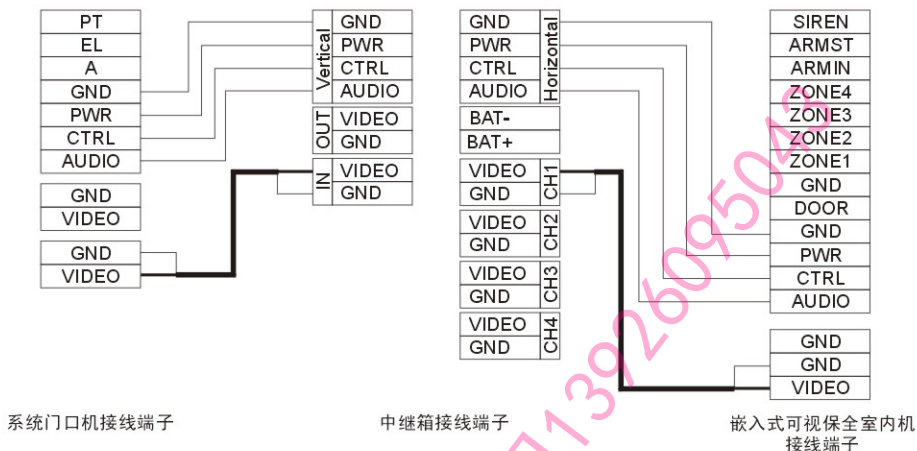

2. 嵌入式可视保全室内机与住户门口机接线说明

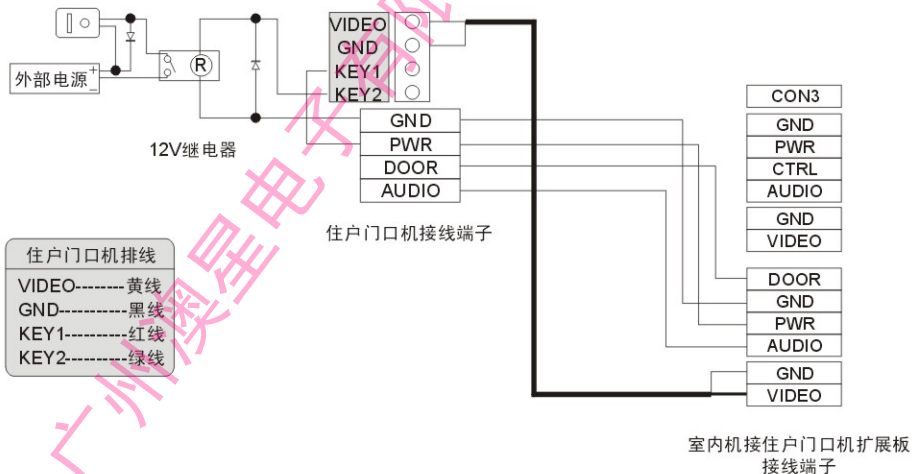

3. 嵌入式可视保全室内主机与室内分机、住户门口机接线说明

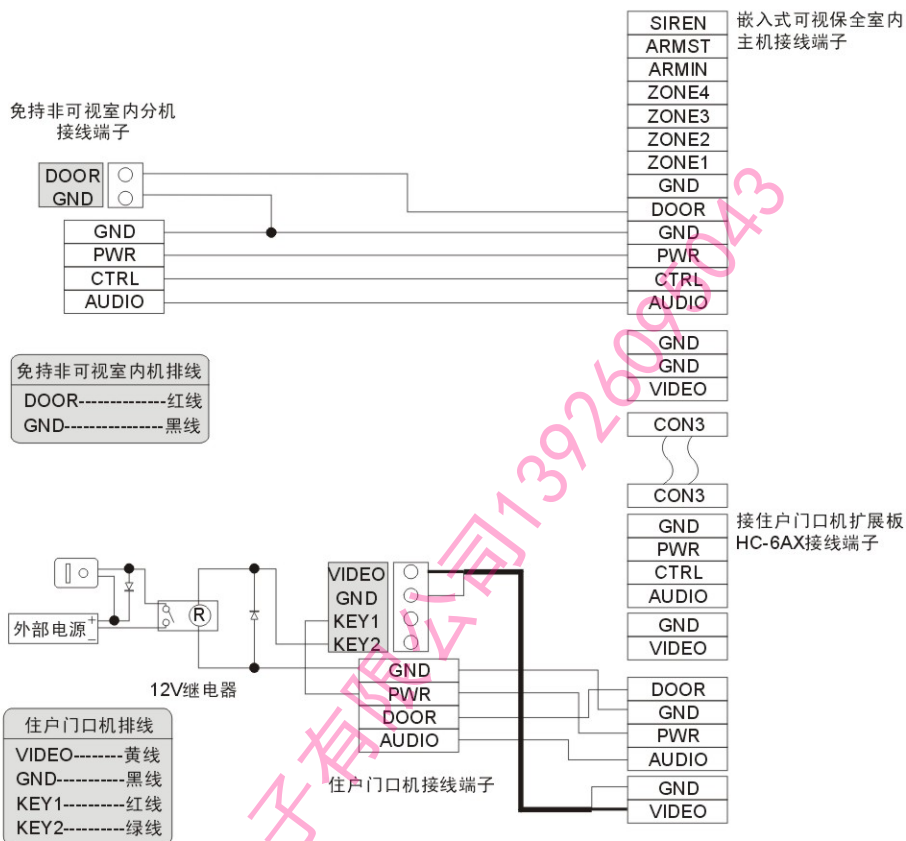

4. 嵌入式可视保全室内机与普通门铃开关接线说明

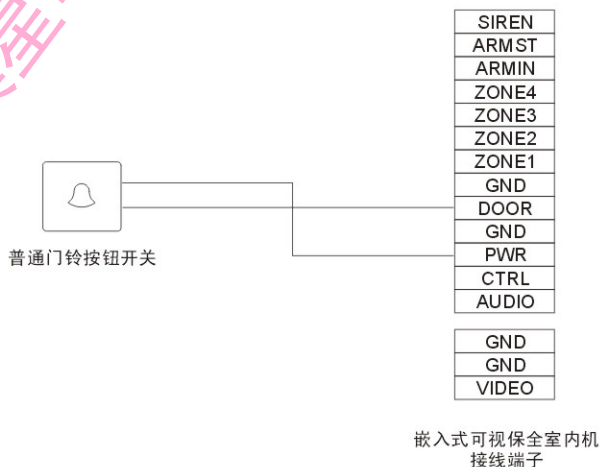

5. 单户型嵌入式可视保全室内主机与室内分机、住户门口机接线说明

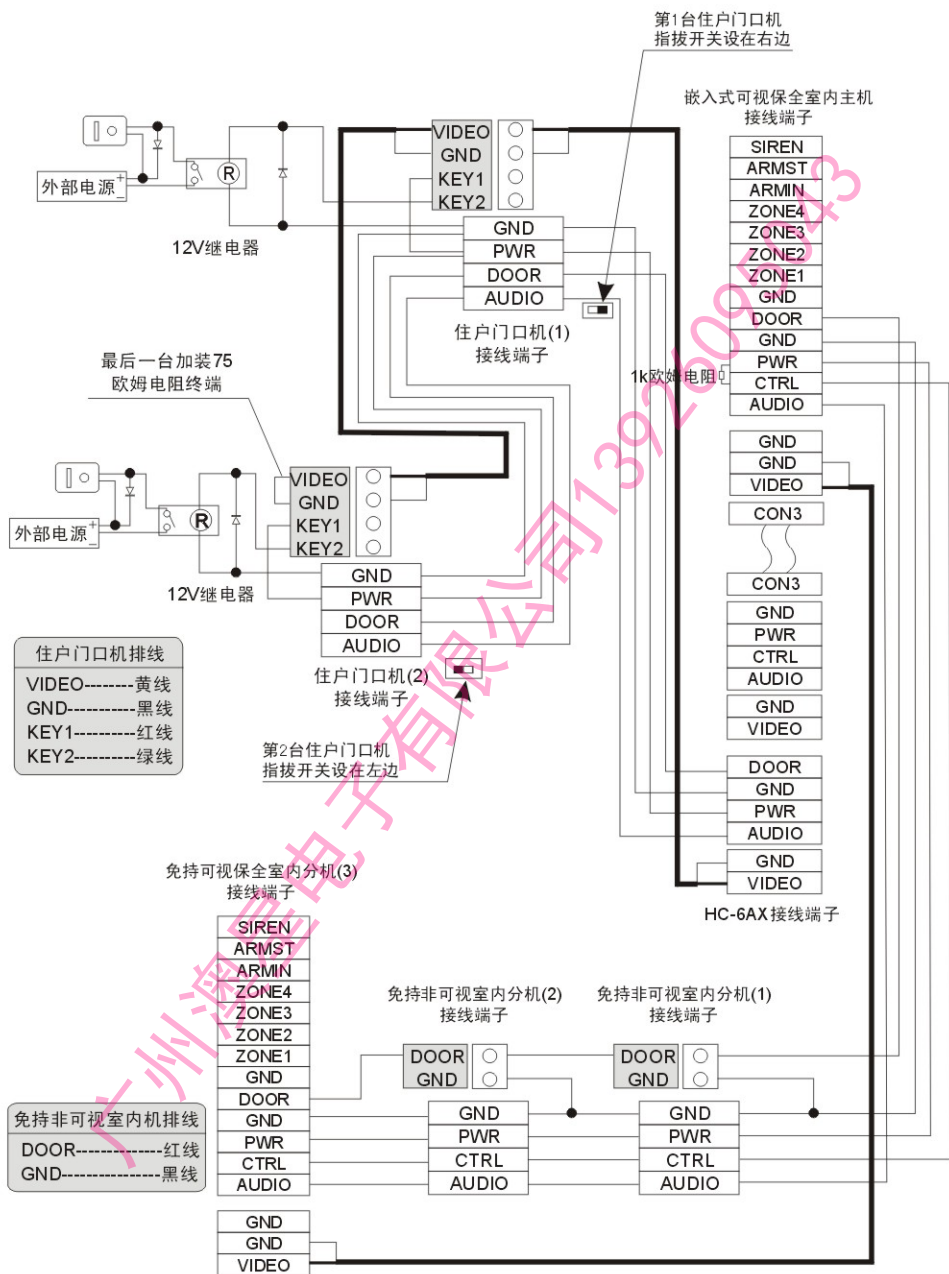

- 嵌入式可视保全室内机也可以独立连线，不联网，最多可以连接2台住户门口机、4台室内机。
- 单户使用模式(不联网时)，室内主机CTRL和PWR必须跨接1K欧姆之电阻为通讯阻抗。
- 室内主机与室内分机之连接须将HC-6A背板跳线设为高阻抗，最后一台扩充室内分机跳线设为75欧姆。

嵌入式可视保全室内机保全功能设定说明

注：以下XXXX操作密码厂设置为0000。

<p>1.外部布防</p>	<p>由外部布/撤防输入区输入</p>	 <p>外部布/撤防输入区</p>
<p>2.室内布防</p>	<p>室内布防时，按下A/D按钮</p>	 <p>A/D按钮</p>
<p>3.居家布防</p>	<p>居家布防时，按下P/A按钮</p>	 <p>P/A按钮</p>
<p>4.外部撤防</p>	<p>外部撤防时，由外部布/撤防输入区 输入</p>	 <p>外部布/撤防输入区</p>
<p>5.室内撤防</p>	<p>室内撤防时，在外出延迟时间内按下A/D按钮，过了外出延迟时间，按下XXXX，再按A/D按钮，注：XXXX为操作密码。</p>	 <p>A/D按钮</p>
<p>6.居家撤防</p>	<p>居家撤防时，按下XXXX，再按下A/D按钮，注：XXXX为操作密码。</p>	 <p>A/D按钮</p>
<p>7.反胁迫撤防</p>	<p>在撤防的操作下，输入操作密码+1的数字，当做密码，即是反胁迫撤防，在这个操作下会送一个紧急求救的报警讯号到管理员主机，同时会有撤防的动作。</p>	
<p>8.警报警音停止</p>	<p>在保全防区发出警报后，可以按警报停止键，警报警音即可停止，但警报警号依然会送至管理员主机。</p>	 <p>警报警音停止键</p>
<p>9.盗警区状况监视功能1</p>	<p>按下I/O按钮，然后再输入999，接着按下I/O按钮，L1~L4显示ZONE1~ZONE4防区的状况，按任意键离开。</p>	 <p>I/O按钮</p>
<p>10.盗警区状况监视功能2</p>	<p>按下I/O按钮，然后再输入998，接着按下I/O按钮，L1、L2显示ARMIN、TEMP防区的状况，按任意键离开。</p>	 <p>I/O按钮</p>

嵌入式可视保全室内机参数设定说明

注：以下XXXX操作密码厂设置为0000。

1.操作密码的设置

按I/O按钮，输入XXXX，再按I/O按钮，输入00，再按I/O按钮，输入YYYY，最后按一下I/O按钮。

注：XXXX为操作密码，YYYY为新操作密码

2.室内机内码的设置

按I/O按钮，输入XXXX，再按I/O按钮，输入01，再按I/O按钮，输入YYYYYYY，最后按一下I/O按钮。

注：XXXX为操作密码，YYYYYYY为室内机内码(0000010-9999999)

3.室内机分机内码的设置

按I/O按钮，输入XXXX，再按I/O按钮，输入02，再按I/O按钮，输入Y，最后按一下I/O按钮。

注：XXXX为操作密码，Y为分机内码(1-4)

4.室内机机种的设置

按I/O按钮，输入XXXX，再按I/O按钮，输入11，再按I/O按钮，输入Y，最后按一下I/O按钮。注：XXXX为操作密码

Y：1.系统联网机种(厂设定)，2.非系统型多线单户机机种

5.连接门铃/住户门口机的设置

按I/O按钮，输入XXXX，再按I/O按钮，输入12，再按I/O按钮，输入Y，最后按一下I/O按钮。

注：XXXX为操作密码，Y：1.安装门铃(厂设定)；
2.安装1台住户门口机；3.安装2台住户门口机

6.管理员主机留言功能设定

按I/O按钮，输入XXXX，再按I/O按钮，输入13，再按I/O按钮，输入Y，最后按一下I/O按钮。

注：XXXX为操作密码，Y：1.不使用管理员主机留言功能(厂设定)；
2.使用管理员主机留言功能

7.ZONE1来客报知设定

按I/O按钮，输入XXXX，再按I/O按钮，输入14，再按I/O按钮，输入Y，最后按一下I/O按钮。

注：XXXX为操作密码，Y：1.不使用来客报知功能(厂设定)；
2.使用来客报知功能

8.防盗外出/进入延迟时间设定

按I/O按钮，输入XXXX，再按I/O按钮，输入15，再按I/O按钮，输入Y，最后按一下I/O按钮。

注：XXXX为操作密码，Y：1.45秒(厂设定)；2.90秒

9.警报音输出时间设定

按I/O按钮，输入XXXX，再按I/O按钮，输入16，再按I/O按钮，输入Y，最后按一下I/O按钮。

注：XXXX为操作密码，Y：1.30秒(厂设定)；2.60秒

10.ARMIN外部布/撤防输入设定	<p>按I/O按钮，输入XXXX，再按I/O按钮，输入17，再按I/O按钮，输入Y，最后按一下I/O按钮。</p> <p>注：XXXX为操作密码，Y：1.外部布/撤防输入(N.O)(厂设定)； 2.盗警立即防区(ZONE5 N.C； 3.盗警PIR防区(ZONE5 N.C)</p>
11.ZONE2警报音输出设置	<p>按I/O按钮，输入XXXX，再按I/O按钮，输入18，再按I/O按钮，输入Y，最后按一下I/O按钮。</p> <p>注：XXXX为操作密码，Y：1.警报音输出(厂设定)；2.警报音不输出</p>
12.ZONE3警报音输出设置	<p>按I/O按钮，输入XXXX，再按I/O按钮，输入19，再按I/O按钮，输入Y，最后按一下I/O按钮。</p> <p>注：XXXX为操作密码，Y：1.警报音输出(厂设定)；2.警报音不输出</p>
13.ZONE3防区种类设定	<p>按I/O按钮，输入XXXX，再按I/O按钮，输入21，再按I/O按钮，输入Y，最后按一下I/O按钮。</p> <p>注：XXXX为操作密码，Y：1.盗警立即防区(厂设定)；2.24小时防区； 3. 盗警PIR防区</p>
14.ZONE4防区种类设定	<p>按I/O按钮，输入XXXX，再按I/O按钮，输入22，再按I/O按钮，输入Y，最后按一下I/O按钮。</p> <p>注：XXXX为操作密码，Y：1.盗警立即防区(厂设定)；2.24小时防区； 3. 盗警PIR防区</p>
15.防拆功能设定	<p>按I/O按钮，输入XXXX，再按I/O按钮，输入23，再按I/O按钮，输入Y，最后按一下I/O按钮。</p> <p>注：XXXX为操作密码，Y：1.不使用；2.使用(厂设定)</p>
16.ZONE3防区属性设定	<p>按I/O按钮，输入XXXX，再按I/O按钮，输入24，再按I/O按钮，输入Y，最后按一下I/O按钮。</p> <p>注：XXXX为操作密码，Y：1.N.C(厂设定)；2.N.O</p>
17.ZONE4防区属性设定	<p>按I/O按钮，输入XXXX，再按I/O按钮，输入25，再按I/O按钮，输入Y，最后按一下I/O按钮。</p> <p>注：XXXX为操作密码，Y：1.N.C(厂设定)；2.N.O</p>
18.警报音音量调整设定	<p>按I/O按钮，输入XXXX，再按I/O按钮，输入26，再按I/O按钮，输入Y，最后按一下I/O按钮。</p> <p>注：XXXX为操作密码，Y：1.不可调(设定在最大)(厂设定)； 2.可调(大小与呼叫音同步)</p>

19.分机种类 设定	按I/O按钮，输入XXXX，再按I/O按钮，输入27，再按I/O按钮，输入Y，最后按一下I/O按钮。 注：XXXX为操作密码，Y：1.免持分机(厂设置)；2.有听筒分机
20.通话时间 设定	按I/O按钮，输入XXXX，再按I/O按钮，输入28，再按I/O按钮，输入Y，最后按一下I/O按钮。 注：XXXX为操作密码，Y：1.30秒(厂设置)；2.60秒；3.90秒
21.开门控制 讯号设定	按I/O按钮，输入XXXX，再按I/O按钮，输入29，再按I/O按钮，输入Y，最后按一下I/O按钮。 注：XXXX为操作密码，Y：1.住户门口机输出；2.室内机输出
22.开门后挂机 时间设定	按I/O按钮，输入XXXX，再按I/O按钮，输入31，再按I/O按钮，输入Y，最后按一下I/O按钮。 注：XXXX为操作密码，Y：1.开门后5秒挂机(厂设置)； 2.不改变挂机时间
23.遥控布/撤 防学习设定	按I/O按钮，输入XXXX，再按I/O按钮，输入32，再按I/O按钮，输入Y，然后按遥控器上的PANIC按钮，做一个确认的动作，最后按一下I/O按钮。 注：XXXX为操作密码，Y值的范围是1-6
24.删除布/撤 防学习设定	按I/O按钮，输入XXXX，再按I/O按钮，输入33，再按I/O按钮，输入Y，最后按一下I/O按钮。 注：XXXX为操作密码，Y值的范围是1-6
28.系统门口机 铃声设定	按I/O按钮，输入XXXX，再按I/O按钮，输入81，再按I/O按钮，室内机会发出响铃声，按设定键盘上的2或8向上或向下选择铃声，选择后，按一下I/O按钮。如果不想改变铃声，按ESC键，退出此次设定。 注：XXXX为操作密码，系统提供10种16和弦及3种普通铃声。
29.住户门口机 铃声设定	按I/O按钮，输入XXXX，再按I/O按钮，输入82，再按I/O按钮，室内机会发出响铃声，按设定键盘上的2或8向上或向下选择铃声，选择后，按一下I/O按钮。如果不想改变铃声，按ESC键，退出此次设定。 注：XXXX为操作密码，系统提供10种16和弦及3种普通铃声。
30.管理员主机 铃声设定	按I/O按钮，输入XXXX，再按I/O按钮，输入83，再按I/O按钮，室内机会发出响铃声，按设定键盘上的2或8向上或向下选择铃声，选择后，按一下I/O按钮。如果不想改变铃声，按ESC键，退出此次设定。 注：XXXX为操作密码，系统提供10种16和弦及3种普通铃声。

31. 副机铃声 设定

按I/O按钮，输入XXXX，再按I/O按钮，输入84，再按I/O按钮，室内机会发出响铃声，按设定键盘上的2或8向上或向下选择铃声，选择后，按一下I/O按钮。如果不想改变铃声，按ESC键，退出此次设定。
注：XXXX为操作密码，系统提供10种16和弦及3种普通铃声。

32. 管理中心通 知音1铃声 设定

按I/O按钮，输入XXXX，再按I/O按钮，输入85，再按I/O按钮，室内机会发出响铃声，按设定键盘上的2或8向上或向下选择铃声，选择后，按一下I/O按钮。如果不想改变铃声，按ESC键，退出此次设定。
注：XXXX为操作密码，系统提供10种16和弦及3种普通铃声。

33. 管理中心通 知音2铃声 设定

按I/O按钮，输入XXXX，再按I/O按钮，输入86，再按I/O按钮，室内机会发出响铃声，按设定键盘上的2或8向上或向下选择铃声，选择后，按一下I/O按钮。如果不想改变铃声，按ESC键，退出此次设定。
注：XXXX为操作密码，系统提供10种16和弦及3种普通铃声。

嵌入式可视保全室内机指定呼叫功能设定说明

1. 指定监听监看门口机

按I/O按钮，输入XX，再按监视键。
注：XX指监听监看的范围为1-20

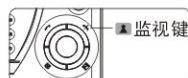

2. 指定呼叫管理员主机

按I/O按钮，输入XX，再按警卫键。
注：XX指呼叫的警卫室范围为1-10

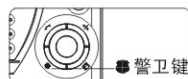

3. 指定呼叫分机

按I/O按钮，输入X，再按副机键。
注：X指呼叫的室内分机范围为1-4



广州澳星电子有限公司13926095043

博世安保有限公司

香港沙田安耀街2号新都广场12楼

电话: (852) 2635 2815

传真: (852) 2648 7986

<http://www.boschsecuritysystems.com.hk>

e-mail:arketing@sctt.bosch.com